



ISB3

LED-System-Sicherheitsleuchte

BNT

NotstromTechnik



Flächenausleuchtung
LEDF



Rettungswegausleuchtung
asymmetrisch
LEDR



Tiefstrahloptik
für große Höhen
LEDT



Sehr robuste LED-System-Sicherheitsleuchte im pulverbeschichteten Stahlblechgehäuse. Die Leuchte ist serienmäßig mit einem IP65-Membran-Druckausgleichsventil sowie einer Scheibe aus 8 mm Polycarbonat ausgestattet. Die Leuchte entspricht dem IFS (International Food Standard) sowie dem HACCP (Hazard Analysis and Critical Control Point) und ist auf die Schlagfestigkeit IK10 geprüft. Ballwurfsicher gemäß DIN 18032-3. Je nach eingesetzter LED-Leistung, mit bis zu 1050lm, können über die auswählbaren Aufsatzoptiken je LED als Flächenoptik, Rettungswegoptik, Tiefstrahloptik, extrem hohe Leuchtenabstände bis 37m sowie Montagehöhen bis 35m realisiert werden.

Ausführung entsprechend DIN EN 60598-1, DIN EN 60598-2-22 und DIN EN 1838.

Leuchten für Zentralanlagen

Typ	Maße (BxHxT)	Leistung	Spannung
ISB3-230-UM-LEDF3W	384 x 243 x 101 mm	LED 3 Watt	230V AC/DC
ISB3-230-UM-LEDF6W	384 x 243 x 101 mm	LED 6 Watt	230V AC/DC
ISB3-230-UM-LEDF10W	384 x 243 x 101 mm	LED 10 Watt	230V AC/DC
ISB3-230-D-LEDR(T)3W	384 x 243 x 101 mm	LED 3 Watt	230V AC/DC
ISB3-230-D-LEDR(T)6W	384 x 243 x 101 mm	LED 6 Watt	230V AC/DC
ISB3-230-D-LEDR(T)10W	384 x 243 x 101 mm	LED 10 Watt	230V AC/DC

Deckenmontage

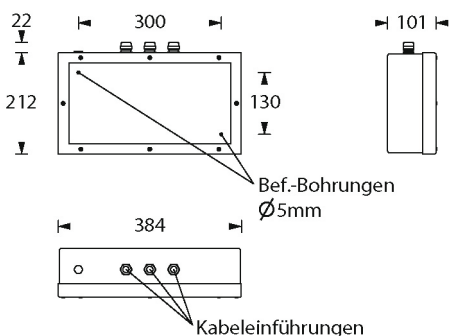

Technische Daten

Gehäuse aus Stahlblech

Farbe pulverbeschichtet weiß

230V 50-60 Hz Eingangsspannung,
110V, 48V, 24V optionale Spannung

Batteriestromaufnahme:
LED3W/19mA, LED6W/27mA,
LED10W/41mA

geeignet für Dauerbetrieb

Notbetriebszeit anlagenspezifisch

entsprechend IFS und HACCP

Stoßfestigkeitsgrad IK10 nach IEC 62262

Ballwurfsicher nach DIN 18032-3

Temperaturbereich -10°C bis +40°C

Schutzart IP 65

Schutzklasse I

Zubehör / Optionen

UM Wand-/Deckenmontage

D Deckenmontage

Überwachung optional

LC Überwachungsbaustein



ISB3

LED-System-Sicherheitsleuchte



LEDf - Flächenausleuchtung - Zentralversorgung

Systemleuchten für Zentralversorgung

Leuchtmittel	3W	6W	10W
	LED-Leiste	LED-Leiste	LED-Leiste
Lichtstrom	350lm	600lm	1.050lm

Lichtverteilungskurven und Leuchtenabstandstabellen (E = 1,25 lx)

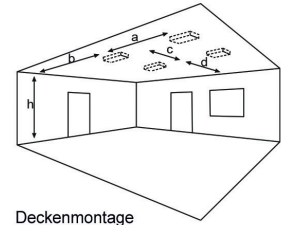

Deckenmontage

Abstandstabelle ebene Fluchtwege / Tabellenangaben in Meter

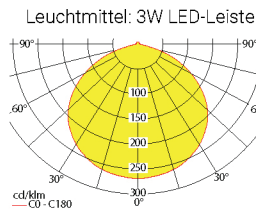

Lampenlichtstrom Not (DC) / Netz: 350lm

h	2,50	3,00	3,50	4,00	4,50	5,00	5,50	6,00	6,50	7,00	7,50	8,00	8,50
a	9,60	10,30	11,00	11,50	11,90	12,20	12,40	12,50	12,50	12,40	12,20	12,00	11,60
b	3,90	4,10	4,30	4,40	4,40	4,40	4,30	4,10	3,90	3,50	3,10	2,40	1,20
c	9,60	10,30	11,00	11,50	11,90	12,20	12,40	12,50	12,50	12,40	12,20	12,00	11,60
d	3,90	4,10	4,30	4,40	4,40	4,40	4,30	4,10	3,90	3,50	3,10	2,40	1,20

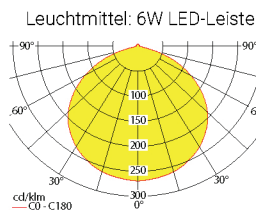

Lampenlichtstrom Not (DC) / Netz: 600lm

h	2,50	3,00	3,50	4,00	4,50	5,00	5,50	6,00	6,50	7,00	7,50	8,00	8,50	9,00	9,50	10,00	10,50	11,00
a	11,10	12,10	12,90	13,60	14,30	14,80	15,20	15,60	15,90	16,10	16,30	16,40	16,40	16,30	16,20	15,90	15,70	15,30
b	4,60	4,90	5,20	5,40	5,60	5,70	5,80	5,80	5,80	5,70	5,50	5,30	5,10	4,70	4,30	3,80	3,10	2,00
c	11,10	12,10	12,90	13,60	14,30	14,80	15,20	15,60	15,90	16,10	16,30	16,40	16,40	16,30	16,20	15,90	15,70	15,30
d	4,60	4,90	5,20	5,40	5,60	5,70	5,80	5,80	5,80	5,70	5,50	5,30	5,10	4,70	4,30	3,80	3,10	2,00

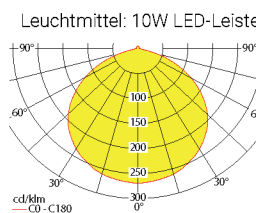

Lampenlichtstrom Not (DC) / Netz: 1050lm

h	2,50	3,00	3,50	4,00	4,50	5,00	5,50	6,00	6,50	7,00	7,50	8,00	8,50	9,00	9,50	10,00	11,00	12,00
a	12,70	14,00	15,10	16,00	16,90	17,60	18,30	18,90	19,50	19,90	20,30	20,70	21,00	21,20	21,40	21,60	21,70	21,60
b	5,40	5,80	6,20	6,50	6,80	7,10	7,30	7,40	7,50	7,60	7,70	7,70	7,60	7,50	7,40	7,30	6,80	6,20
c	12,70	14,00	15,10	16,00	16,90	17,60	18,30	18,90	19,50	19,90	20,30	20,70	21,00	21,20	21,40	21,60	21,70	21,60
d	5,40	5,80	6,20	6,50	6,80	7,10	7,30	7,40	7,50	7,60	7,70	7,70	7,60	7,50	7,40	7,30	6,80	6,20



LEDR - Rettungswegausleuchtung - Zentralversorgung

Systemleuchten für Zentralversorgung

Leuchtmittel	3W	6W	10W
	LED-Leiste	LED-Leiste	LED-Leiste
Lichtstrom	350lm	600lm	1.050lm

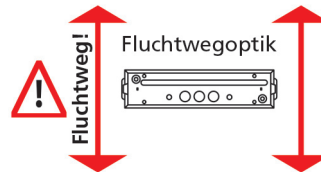

Lichtverteilungskurven und Leuchtenabstandstabellen (E = 1,25 lx)

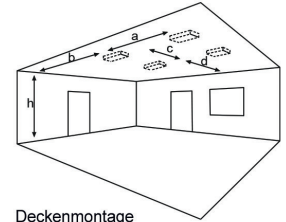

Abstandstabelle ebene Fluchtwege / Tabellenangaben in Meter

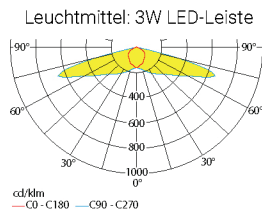

Lampenlichtstrom Not (DC) / Netz: 350lm

h	2,50	3,00	3,50	4,00	4,50	5,00	5,50	6,00	6,50
a	17,10	19,10	20,40	21,20	21,20	20,50	19,70	19,10	18,20
b	7,20	7,50	7,30	6,90	6,50	6,00	5,40	4,80	3,90
c	-	-	-	-	-	-	-	-	-
d	-	-	-	-	-	-	-	-	-

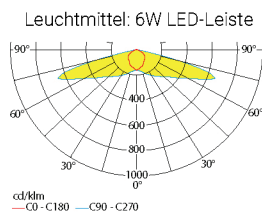

Lampenlichtstrom Not (DC) / Netz: 600lm

h	2,50	3,00	3,50	4,00	4,50	5,00	5,50	6,00	6,50	7,00	7,50	8,00	8,50
a	18,80	21,20	23,30	25,30	26,50	27,60	27,90	27,70	26,90	26,10	25,40	24,80	23,80
b	8,30	9,20	9,70	9,90	9,60	9,20	8,90	8,40	7,90	7,30	6,80	6,10	5,20
c	-	-	-	-	-	-	-	-	-	-	-	-	-
d	-	-	-	-	-	-	-	-	-	-	-	-	-

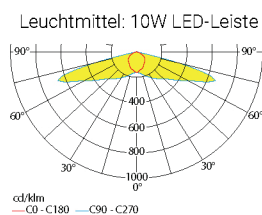

Lampenlichtstrom Not (DC) / Netz: 1050lm

h	2,50	3,00	3,50	4,00	4,50	5,00	5,50	6,00	6,50	7,00	7,50	8,00	8,50	9,00	9,50	10,00	10,50	11,00
a	20,20	23,10	25,80	28,10	30,30	32,40	34,00	35,20	36,30	36,80	36,90	36,50	35,80	34,90	34,20	33,60	32,90	32,00
b	9,20	10,30	11,40	12,20	12,70	13,00	13,00	12,70	12,20	11,90	11,60	11,10	10,50	9,90	9,40	8,90	8,20	7,30
c	-	-	-	-	-	-	-	-	-	-	-	-	-	-	-	-	-	-
d	-	-	-	-	-	-	-	-	-	-	-	-	-	-	-	-	-	-



ISB3

LED-System-Sicherheitsleuchte



LEDT - Tiefstrahloptik - Zentralversorgung

Systemleuchten für Zentralversorgung

Leuchtmittel	3W	6W	10W
	LED-Leiste	LED-Leiste	LED-Leiste
Lichtstrom	350lm	600lm	1.050lm

Lichtverteilungskurven und Leuchtenabstandstabellen (E = 1,25 lx)

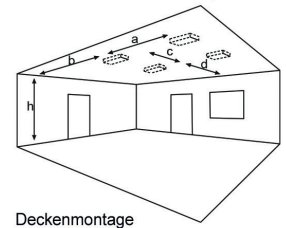

Deckenmontage

Abstandstabelle ebene Fluchtwege / Tabellenangaben in Meter

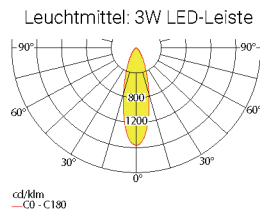

Lampenlichtstrom Not (DC) / Netz: 350lm

	7,00	8,00	9,00	10,00	11,00	12,00	13,00	14,00	15,00	16,00	17,00	18,00	19,00	20,00
h	7,00	8,00	9,00	10,00	11,00	12,00	13,00	14,00	15,00	16,00	17,00	18,00	19,00	20,00
a	9,70	10,10	10,50	10,80	11,00	11,20	11,30	11,40	11,40	11,40	11,30	11,20	11,00	10,70
b	3,80	3,90	4,00	4,00	4,00	4,00	3,90	3,80	3,70	3,50	3,20	2,90	2,40	1,80
c	9,70	10,10	10,50	10,80	11,00	11,20	11,30	11,40	11,40	11,40	11,30	11,20	11,00	10,70
d	3,80	3,90	4,00	4,00	4,00	4,00	3,90	3,80	3,70	3,50	3,20	2,90	2,40	1,80

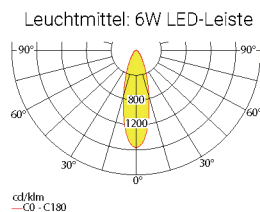

Lampenlichtstrom Not (DC) / Netz: 600lm

	7,00	8,00	9,00	10,00	11,00	12,00	13,00	14,00	15,00	16,00	17,00	18,00	19,00	20,00	22,00	24,00	26,00
h	7,00	8,00	9,00	10,00	11,00	12,00	13,00	14,00	15,00	16,00	17,00	18,00	19,00	20,00	22,00	24,00	26,00
a	11,50	12,10	12,60	13,10	13,50	13,80	14,10	14,30	14,50	14,70	14,80	14,90	15,00	15,00	14,90	14,60	14,10
b	4,60	4,80	5,00	5,10	5,20	5,20	5,30	5,30	5,30	5,20	5,10	5,00	4,90	4,70	4,30	3,60	2,40
c	11,50	12,10	12,60	13,10	13,50	13,80	14,10	14,30	14,50	14,70	14,80	14,90	15,00	15,00	14,90	14,60	14,10
d	4,60	4,80	5,00	5,10	5,20	5,20	5,30	5,30	5,30	5,20	5,10	5,00	4,90	4,70	4,30	3,60	2,40

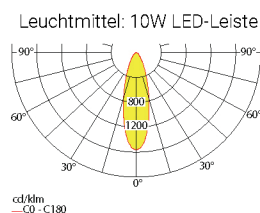

Lampenlichtstrom Not (DC) / Netz: 1050lm

	7,00	9,00	11,00	13,00	15,00	17,00	19,00	21,00	23,00	25,00	27,00	29,00	31,00	33,00	35,00
h	7,00	9,00	11,00	13,00	15,00	17,00	19,00	21,00	23,00	25,00	27,00	29,00	31,00	33,00	35,00
a	13,70	15,10	16,20	17,20	18,00	18,60	19,10	19,40	19,70	19,80	19,70	19,70	19,40	19,00	18,50
b	5,50	6,00	6,40	6,70	6,90	7,00	7,00	6,90	6,80	6,50	6,10	5,70	5,00	4,10	2,60
c	13,70	15,10	16,20	17,20	18,00	18,60	19,10	19,40	19,70	19,80	19,70	19,70	19,40	19,00	18,50
d	5,50	6,00	6,40	6,70	6,90	7,00	7,00	6,90	6,80	6,50	6,10	5,70	5,00	4,10	2,60